

Ficha Técnica

DARK LINE E 56 90
Tunable White



Optilux®

DARK LINE E 56 90 TUNABLE WHITE DALI

Optilux®

Descripción de producto

- Luminario DARK LINE E 56 TW con UGR <19
Tipo downlight para empotrar en plafón falso.
- Cuerpo fabricado en aluminio extruido,
acabados en Anodizado Natural, Blanco y Negro.
- Louver antideslumbrante de 56 luces tipo DARK
con varios acabados.
- Lente con óptica de: 35° | 50° | 80° | ~25 + 70° HAZ OVALADO
y ASIMETRICO ZT25-D TIPO WALL WASHER
- Opción de Potencias: 54.4 W
- Flujo luminoso: desde 927K 6532 lm hasta 965K 7044 lm por Luminario.
- Opción de sistema: de 1 hasta 3 Luminarios controlados por un Driver.
- Alta reproducción del color: Ra>90
- Temperaturas de color: Rango TW 2700 K - 6500 K
- Elevada consistencia del color (MacAdam 3).
- Opciones de control: DALI-DT8
 - colourSWITCH con valores cromáticos predefinidos
 - switchDIM y colourSWITCH con función de memoria
 - Función de salida de luz constante (CLO)
 - Configuración por DALI
- Vida útil nominal: > 72,000 horas (L80 / F10).
- Garantía de 5 años.
- Garantía de economía circular, lo que permite reemplazar
los componentes (Modulo LED y Driver) para su posterior
mantenimiento sin cambiar todo el luminario.

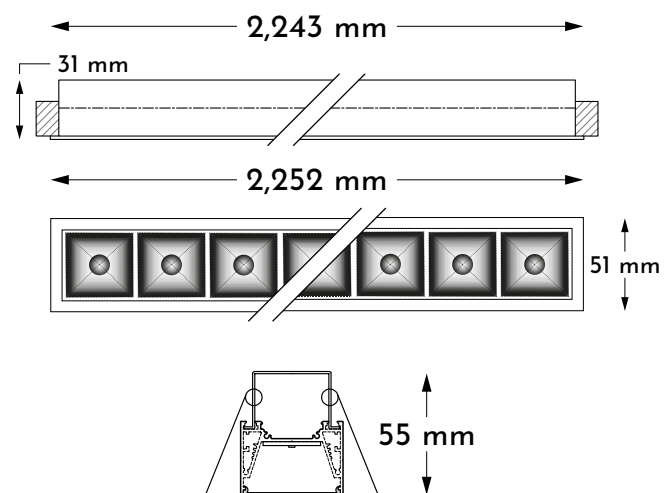

Aplicaciones:

Luz media y difusa de alta eficiencia y confort visual
Oficinas, hoteles, escuelas y residencial.

4X LLE 24X560MM 1500LM 927-965 LVD ADV1

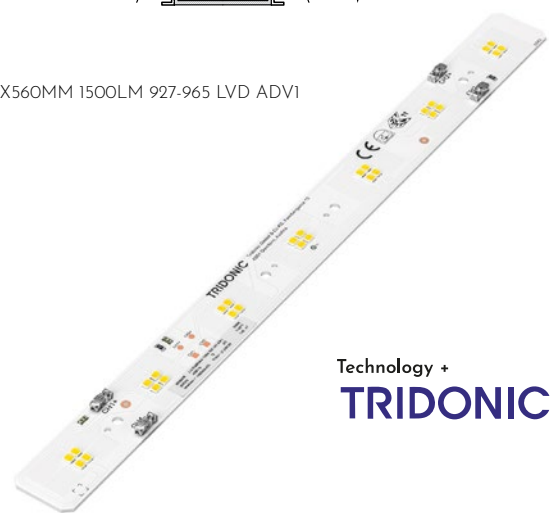

Technology +
TRIDONIC



ACABADOS

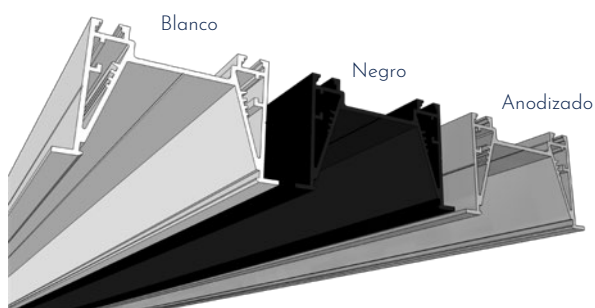

REFLECTORES

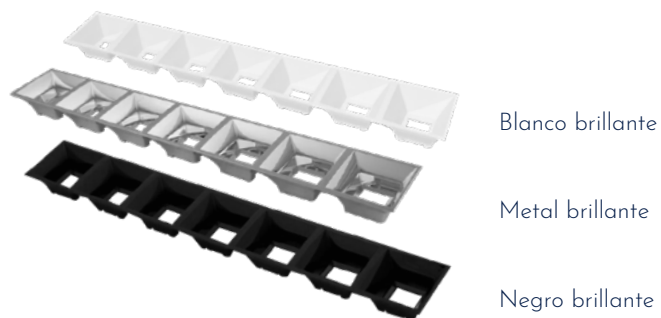

CURVAS FOTOMÉTRICAS:

35° Reflector Negro

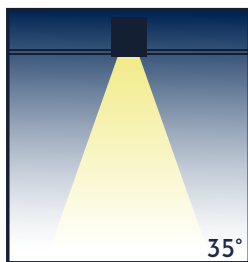
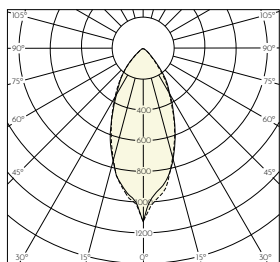

50° Reflector Negro

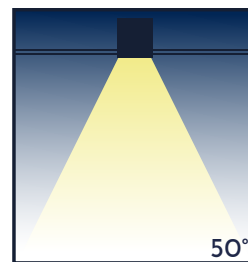
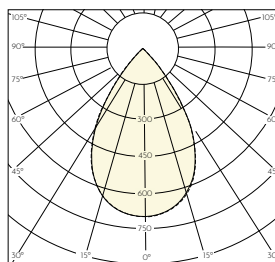

80° Reflector Negro

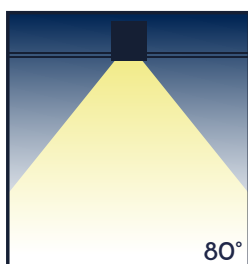
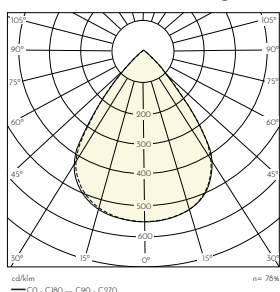

~25 + 70° Haz Ovalado
° Reflector Negro

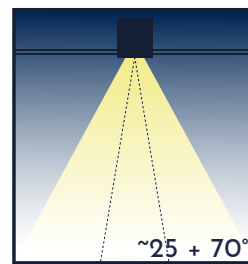
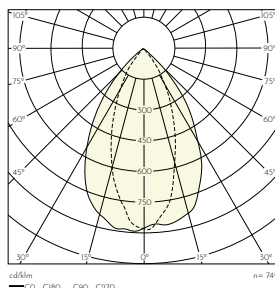

ZT25 Asimetrica
Reflector Negro

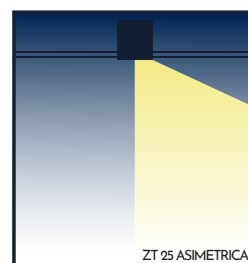
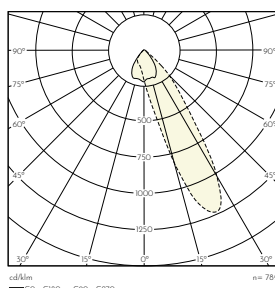

DARK LINE E 56 90 TUNABLE WHITE DALI



Opciones de Sistema

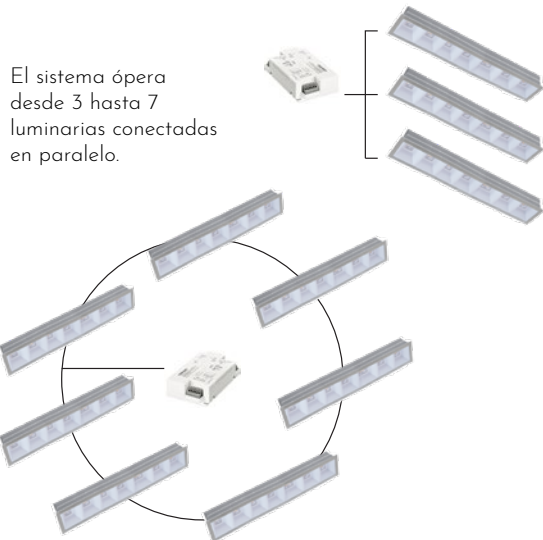

Coordenadas y Tolerancias según CIE 1931

2,700 k

	x0	y0
Center	0.4578	0.4101

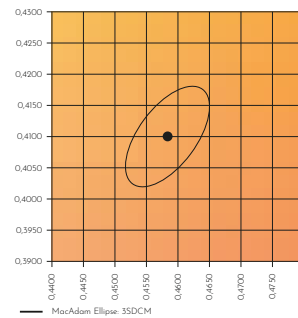

6,500 k

	x0	y0
Center	0.3137	0.3295



Gráfico vectorial de color



Nivel de saturación

2,700 k

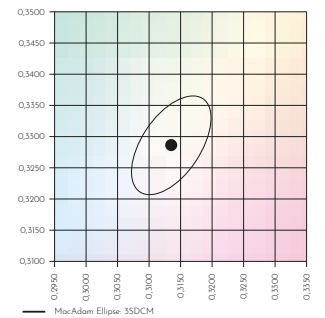
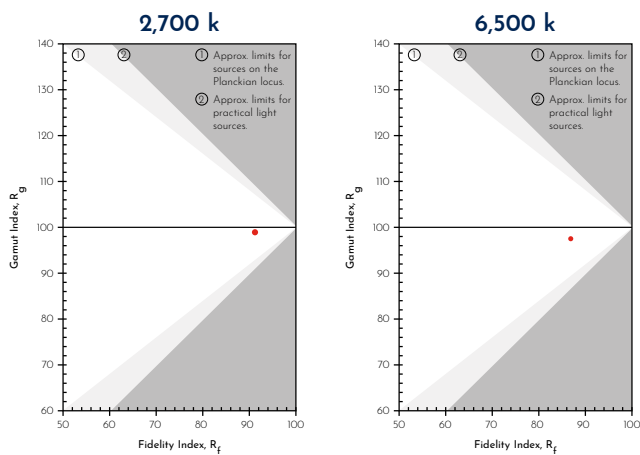
TM30		CRI	
RFR	g	R _a	R ₉
91	99	93	57

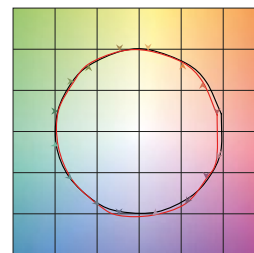

6,500 k

TM30		CRI	
RFR	g	R _a	R ₉
87	97	92	63

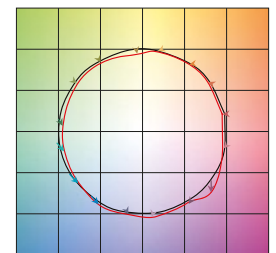

TM-30 se introdujo con la intención de proporcionar una nueva forma de medir la fidelidad de la luz y ayudar a los usuarios a analizar las características de color de las fuentes de luz de estado sólido modernas y tradicionales. Esto aporta una mayor equidad y precisión de la medición.

Como una métrica de color mejorada y más completa, podemos ver su valor para aquellos que necesitan detalles más precisos para medir la representación de color de varias fuentes de luz.



DARK LINE E 56 90 TUNABLE WHITE DALI



LCA 85W 600-1800mA DT8 Ip PRE

CONTROL DALI

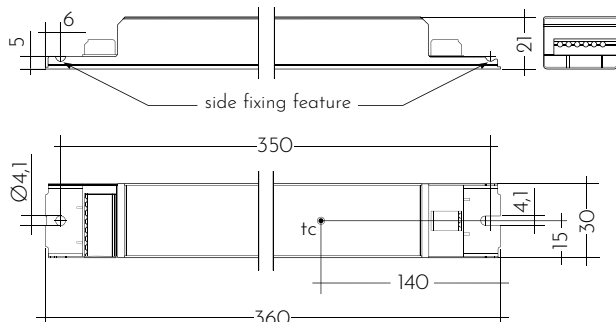

Formación de Código

Código Base	Control	Corriente	IRC	Temp. de Color	Óptica	Reflector	Acabado
Modelo	DT8	1	1200mA 1200	<90 9	2700K 27	35° 35	Blanco B
					6500K 65	50° 50	Negro N
						80° 80	Metal M
					~25 + 70° Asimétrico ZT25	O-D A	Anodizado A
LTII056	1	1200	9	27	A	B	N

DATOS TÉCNICOS

MODELO: CÓDIGO BASE	LTII056					
Modulo LED	4x LLE 24x560mm 1500lm 927-965 LVD ADV1 28003496					
Driver	1x LCA 85W 600-1800mA DT8 Ip PRE 28002830					
Óptica	35°	50°	80°	Haz Ovalado ~25 + 70°	ZT25 Haz asimétrico	
Temperatura de color	TW 2700K - 6500K					
Tolerancia de color (MacAdam)	3SDCM					
Corriente de operación (ajustable por switch ON)	1200 mA					
Flujo luminoso del sistema, lm (tp = 65°C)	(927K) 6532 lm - (965K) 7044 lm					
Eficacia del sistema (tp = 65°C)	120 lm/W 129 lm/W					
Flujo luminoso del luminario (tp = 65°C) • Luminario a 900 mA (927K - 965K)	5160 lm - 5565 lm	4964 lm - 5353 lm	5095 lm - 5494 lm	4834 lm - 5213 lm	5095 lm - 5494 lm	
Rendimiento del luminario (maximo)	95 lm/W - 102 lm/W	91 lm/W - 98 lm/W	94 lm/W - 101 lm/W	89 lm/W - 96 lm/W	94 lm/W - 101 lm/W	
Potencia del sistema	544 W					
Reproducción cromática (IRC)	Alta reproducción del color Ra > 90					
Interface de control	one4all (DALI DT8, DSI, switchDIM, corredorFUNCTION V2)					
Rango de Atenuación	3-100%					
Tensión de alimentación nominal ±10%	220 - 240 V~					
Frecuencia de red	50 / 60 Hz					
Protección contra sobretensiones	320 V AC, 48 h					
Factor de Potencia λ (con 120V y 277V, 60 Hz, plena carga)	> 0.98					
THD (con 230 V, 60 Hz, plena carga)	< 10 %					
Apto para picos de tensión (entre L/N - PE)	2 kV					
Rango temperatura ambiente del sistema (ta)	-25 ... + 55 °C					
Vida útil nominal (L80/F10)	> 100,000 h					

* Flujo luminoso tomado con una eficiencia del: 79% en 35° | 76% en 50° | 78% en 80° | 74% ~25 + 70° HAZ OVALADO | 78% ZT25 con Louver negro

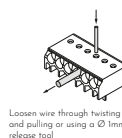
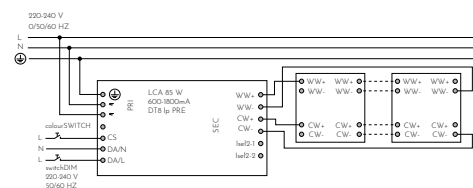
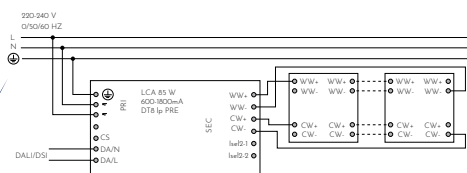

La información descrita en esta ficha esta sujeta a cambios por actualizaciones.

Consulta las últimas especificaciones con tu asesor.

Optilux®

contacto@optilux.mx

Tel: 55-9133-3136



Síguenos en: [@optiluxmx](https://www.instagram.com/optiluxmx)

Tunable White