

# Ficha Técnica

**DARK LINE SP 70 90**  
Tunable White DALI



**Optilux®**

## DARK LINE SP 70 90 TUNABLE WHITE DALI

# Optilux®

### Descripción de producto

- Luminario DARK LINE SP 70 90 con UGR <19
- Tipo downlight para sobreponer en techo
- Cuerpo fabricado en aluminio extruido, acabados en Anodizado Natural, Blanco y Negro.
- Louver antideslumbrante de 70 luces tipo DARK con varios acabados.
- Lente con óptica de: 35° | 50° | 80°  
~25 + 70° HAZ OVALADO  
Y ASIMETRICO ZT25-D TIPO WALL WASHER
- Opción de Potencias: 68 W
- Flujo luminoso: desde (927K) 8165 lm hasta (965K) 8805 lm por Luminario.
- Opción de sistema: de 1 hasta 3 Luminarios controlados por un Driver.
- Alta reproducción del color: Ra>90
- Temperaturas de color: Rango TW 2700 K - 6500 K
- Elevada consistencia del color (MacAdam 3).
- Opciones de control: DALI-DT8
  - ColourSWITCH con valores cromáticos predefinidos
  - SwitchDIM y colourSWITCH con function de memoria
  - Función de salida de luz constante (CLO)
  - Configuración por DALI
- Vida útil nominal: > 72,000 horas (L80 / F10).
- Garantía de 5 años.
- Garantía de economía circular, lo que permite reemplazar los componentes (Modulo LED y Driver) para su posterior mantenimiento sin cambiar todo el luminario.

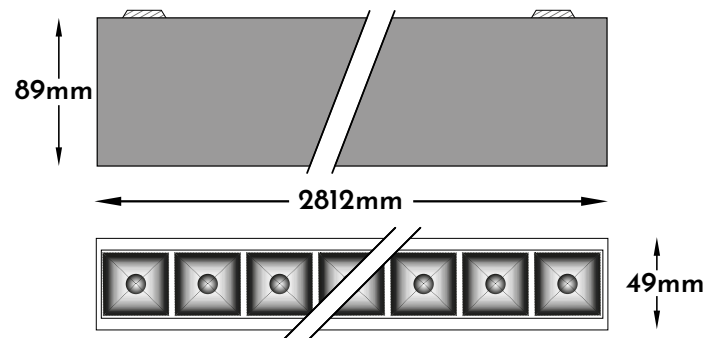

### Aplicaciones:

Luz concentrada, media, difusa, ovalada y asimétrica de alta eficiencia y confort visual  
Oficinas, hoteles, escuelas y residencial.

LLE 24X560MM 1500LM 927-965 LVD ADV1

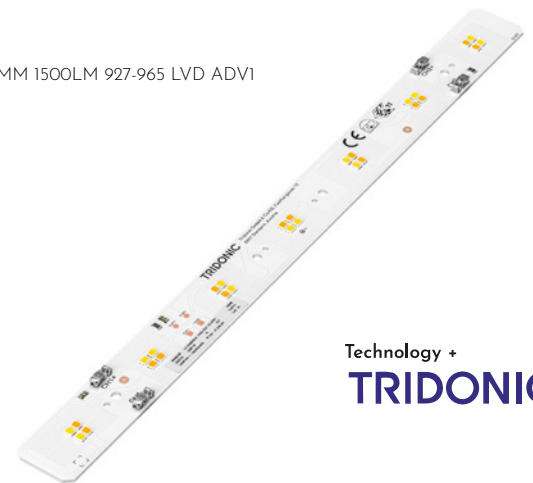

Technology +  
**TRIDONIC**

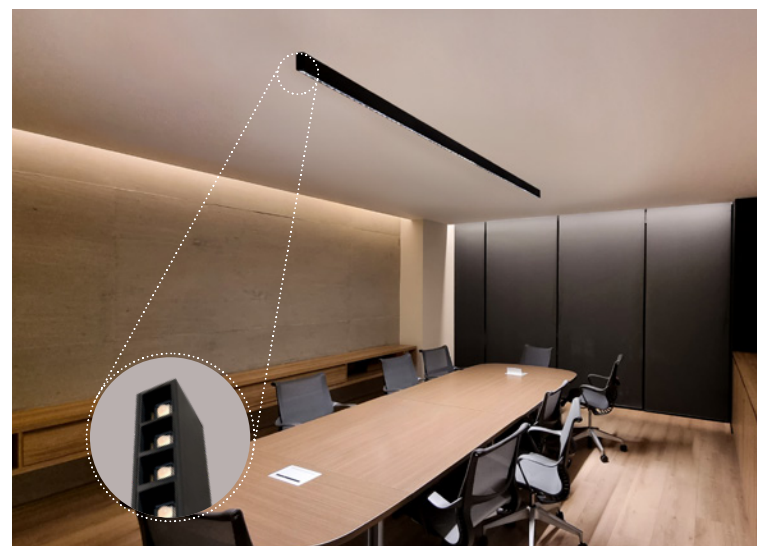

Proyecto SACMAG

**ACABADOS**

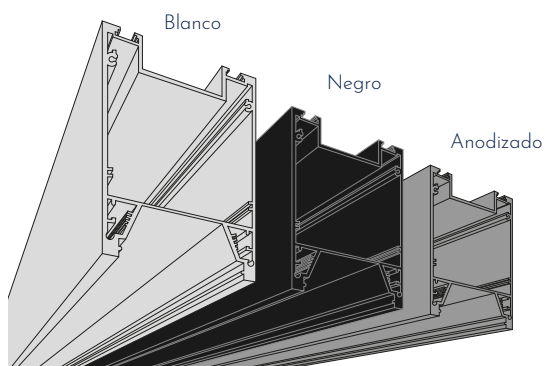

**REFLECTORES**

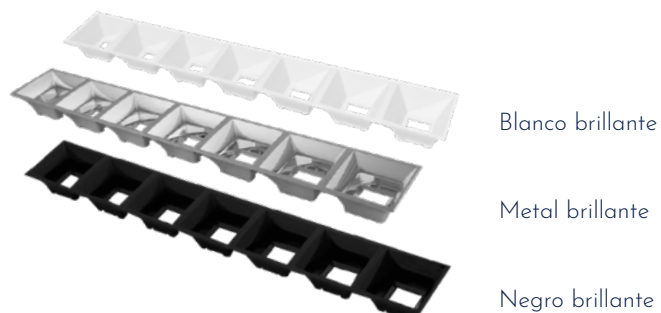

**CURVAS FOTOMÉTRICAS:**

35° Reflector Negro

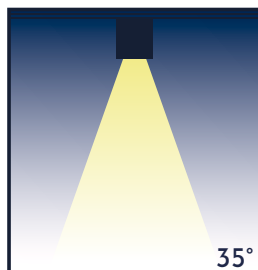
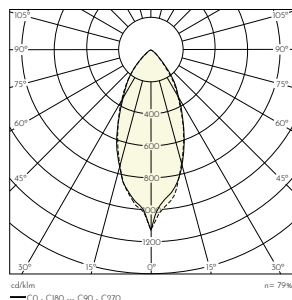

50° Reflector Negro

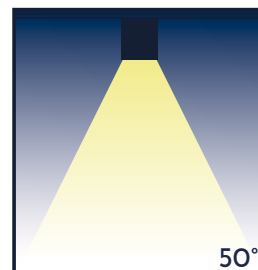
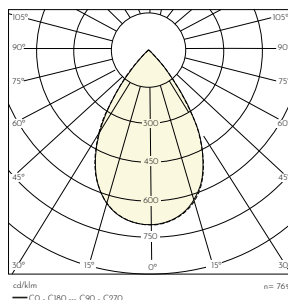

80° Reflector Negro

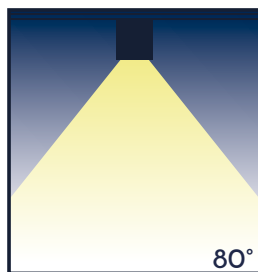
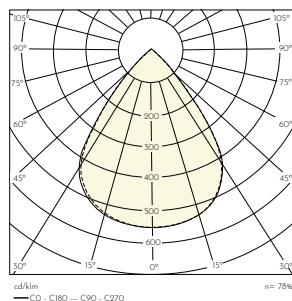

~25 + 70° Haz Ovalado  
° Reflector Negro

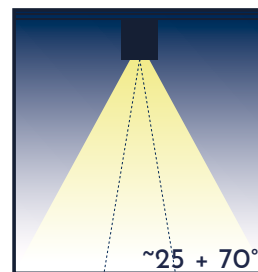
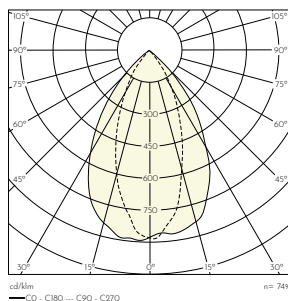

ZT25 Asimetrica  
Reflector Negro

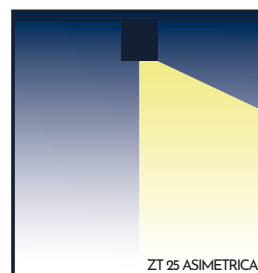
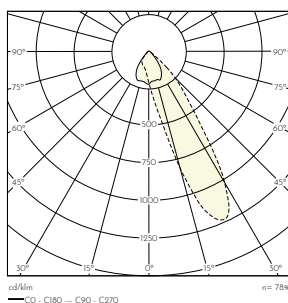

# DARK LINE SP 70 90 TUNABLE WHITE DALI



## Coordenadas y Tolerancias según CIE 1931

### 2,700 k

	x0	y0
Center	0.4578	0.4101

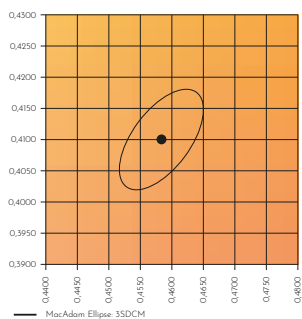

### 6,500 k

	x0	y0
Center	0.3137	0.3295

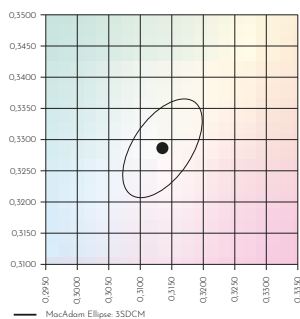

## Nivel de saturación

### 2,700 k

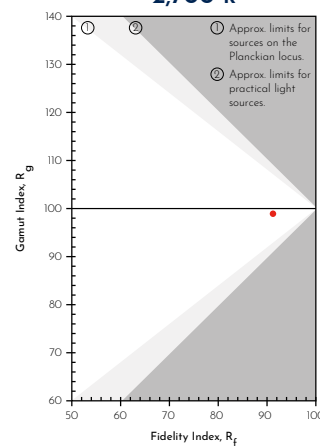

## Gráfico vectorial de color

### 2,700 k

TM30		CRI	
RFR	g	Ra	R9
91	99	93	57

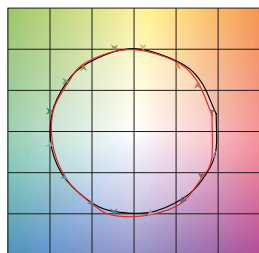

— Reference source  
— Test source

### 6,500 k

TM30		CRI	
RFR	g	Ra	R9
87	97	92	63

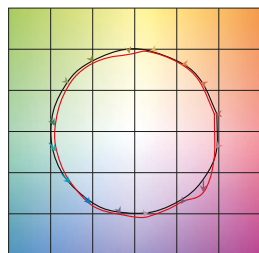

— Reference source  
— Test source

### 6,500 k

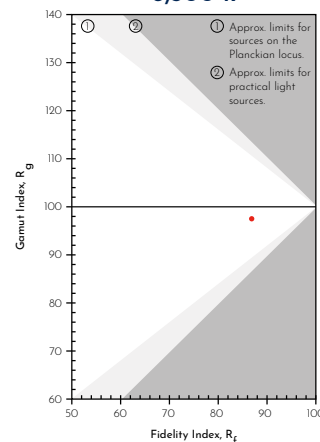

TM-30 se introdujo con la intención de proporcionar una nueva forma de medir la fidelidad de la luz y ayudar a los usuarios a analizar las características de color de las fuentes de luz de estado sólido modernas y tradicionales. Esto aporta una mayor equidad y precisión de la medición.

Como una métrica de color mejorada y más completa, podemos ver su valor para aquellos que necesitan detalles más precisos para medir la representación de color de varias fuentes de luz.



# DARK LINE SP 70 90 TUNABLE WHITE DALI



## LCA 85W 600-1800mA DT8 Ip PRE

## CONTROL DALI

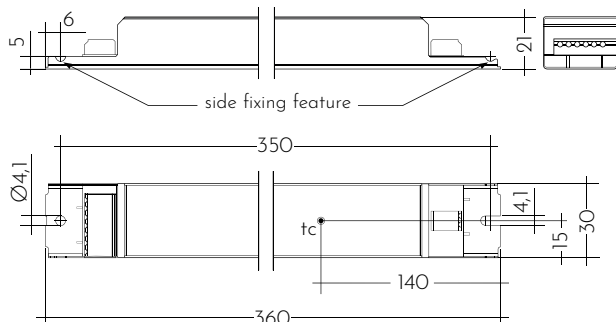

### Formación de Código

Código Base	Control	Corriente	IRC	Temp. de Color	Óptica	Reflector	Acabado
Modelo	0-10 V 1	1500mA 1500	>90 9	2700K 27	35° 35	Blanco B	Blanco B
	DALI 2			6500K 65	50° 50	Negro N	Negro N
					80° 80	Metal M	Anodizado A
					~25 + 70° Asimétrico ZT25		
LTI2070.	1	1500	9	30	A	B	N

### DATOS TÉCNICOS

MODELO: CÓDIGO BASE	LTI2070.					
Modulo LED	5x LLE 24x560mm 1500lm 927-965 LVD ADV1 28003496					
Driver	1x LCA 85W 600-1800mA DT8 Ip PRE 28002830					
Óptica	35°	50°	80°	Haz Ovalado ~25 + 70°	ZT25 Haz asimétrico	
Temperatura de color	TW 2700K - 6500K					
Tolerancia de color (MacAdam)	3SDCM					
Corriente de operación (ajustable por switch ON)	1500 mA					
Flujo luminoso del sistema, lm (tp = 65°C)	(927K) 8165 lm - (965K) 8805 lm					
Eficacia del sistema (tp = 65°C)	120 lm/W   129 lm/W					
Flujo luminoso del luminario (tp = 65°C) * x Luminario a 900 mA (927K - 965K) *	6450 lm - 6956 lm	6205 lm - 6692 lm	6369 lm - 6868 lm	6042 lm - 6516 lm	6042 lm - 6516 lm	
Rendimiento del luminario (máximo)	95 lm/W - 102 lm/W	91 lm/W - 98 lm/W	94 lm/W - 101 lm/W	89 lm/W - 96 lm/W	89 lm/W - 96 lm/W	
Potencia del sistema	68.0 W					
Reproducción cromática (IRC)	Alta reproducción del color Ra > 90					
Interface de control	one4all (DALI DT8, DSI, switchDIM, corredorFUNCTION V2)					
Rango de Atenuación	3 - 100%					
Tensión de alimentación nominal ±10%	220 - 240 V~					
Frecuencia de red	50 / 60 Hz					
Resistencia a la sobretensión	320 V AC, 48 h					
Factor de Potencia λ (con 120V y 277V, 60 Hz, plena carga)	> 0.98					
THD (con 230 V, 60 Hz, plena carga)	< 10 %					
Apto para picos de tensión (entre L/N - PE)	2 kV					
Rango temperatura ambiente del sistema (ta)	-25 ... + 55 °C					
Vida útil nominal (L80/F10)	> 100,000 h					

\* Flujo luminoso tomado con una eficiencia del: 79% en 35° | 76% en 50° | 78% en 80° | 74% ~25 + 70° HAZ OVALADO | 78% ZT25 con Louver negro



La información descrita en esta ficha esta sujeta a cambios por actualizaciones.

Consulta las últimas especificaciones con tu asesor.



Diagrama de Conexión

# Optilux®

[contacto@optilux.mx](mailto:contacto@optilux.mx)

Tel: 55-9133-3136

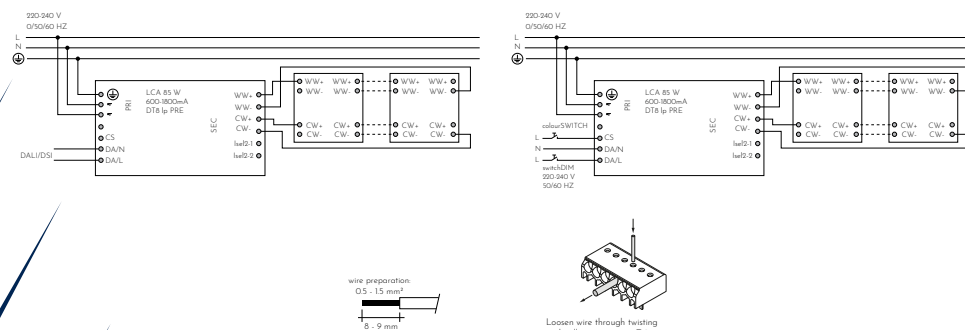

Síguenos en: [@optiluxmx](https://www.instagram.com/optiluxmx)

Tunable White